

**LIDZ**

**➤ ДУШОВА КАБІНА**  
ГАРАНТІЙНИЙ ТАЛОН  
ТА ІНСТРУКЦІЯ  
З ЕКСПЛУАТАЦІЇ

**Шановний покупець!**

*Дякуємо, що купили наш виріб. Щоб уникнути проблем, уважно вивчіть Інструкцію перед тим, як його встановлювати.*

*Це забезпечить Вам легкий монтаж і продовжить термін служби виробів. Після завершення установки виробів кваліфікованим фахівцем, необхідно передати цей посібник з експлуатації споживачеві.*

**Бажаємо Вам приємного використання.**







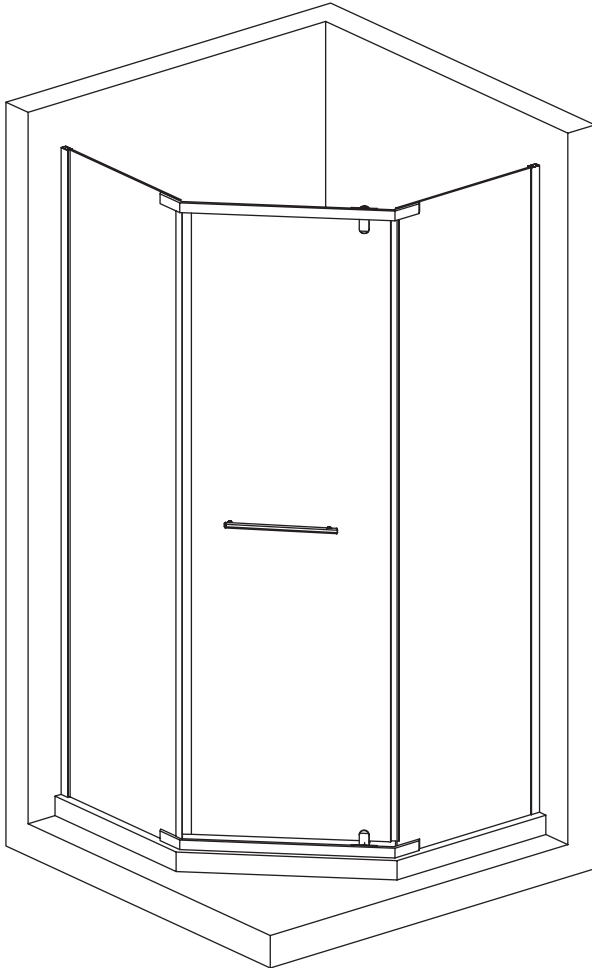







# **LIDZ ДУШОВА КАБІНА DOZORCA**

*Інструкція зі встановлення та експлуатації*



\* ПРИМІТКА: Ілюстрація може відрізнятися від замовленого продукту, проте у всіх випадках збірка ідентична

## УМОВНА НУМЕРАЦІЯ

①  X2	②  X2	③  X2	④  X2	⑤  X4	⑥  ST4*30 X8
⑦  X1	⑧  X1	⑨  X1	⑩  X1	⑪  ST4*10 X8	⑫  X1

## НЕОБХІДНІ ІНСТРУМЕНТИ

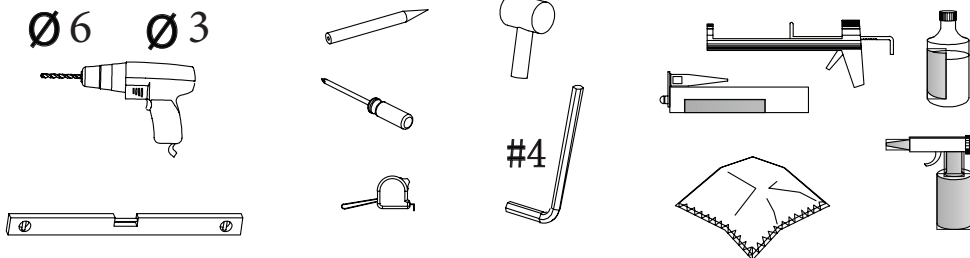

## УМОВНА НУМЕРАЦІЯ

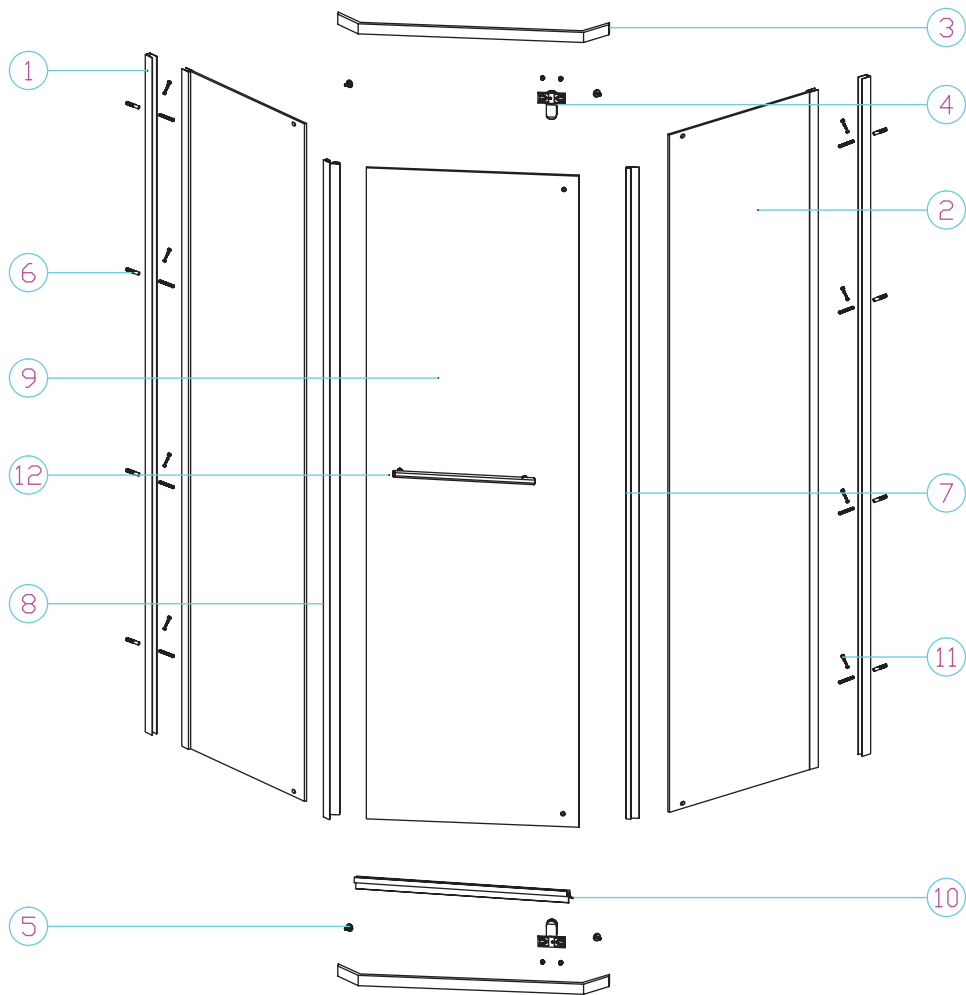

6

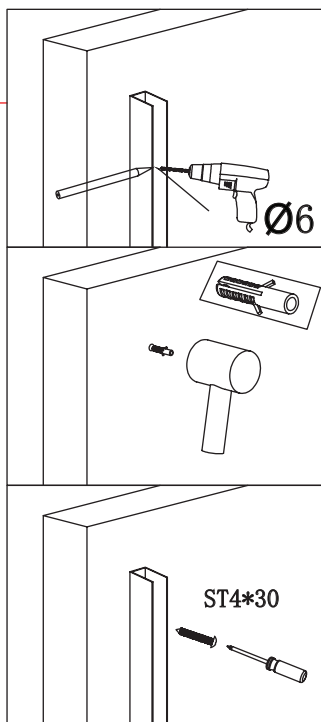
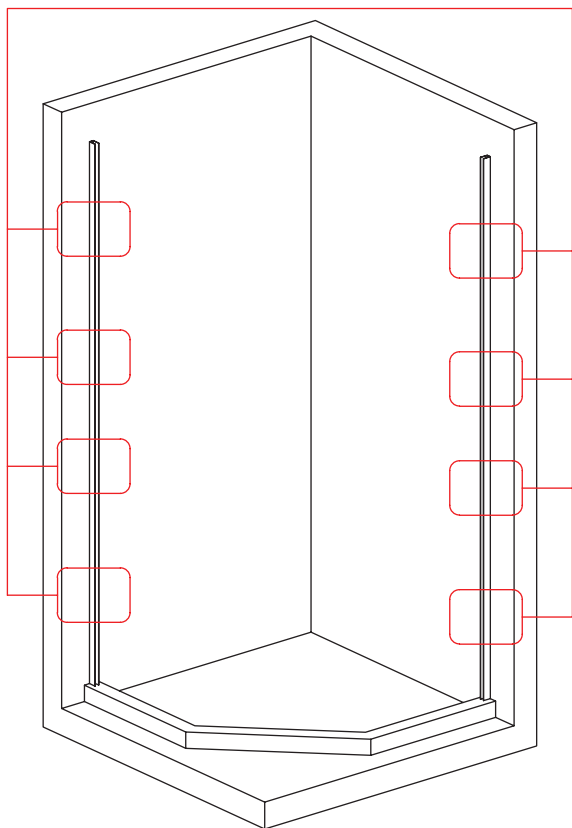

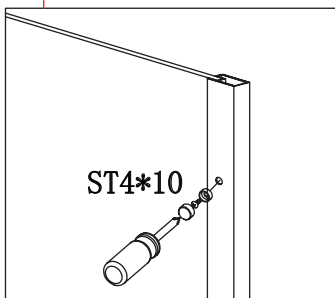
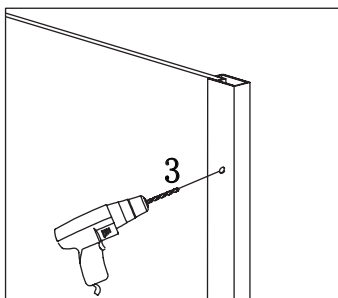
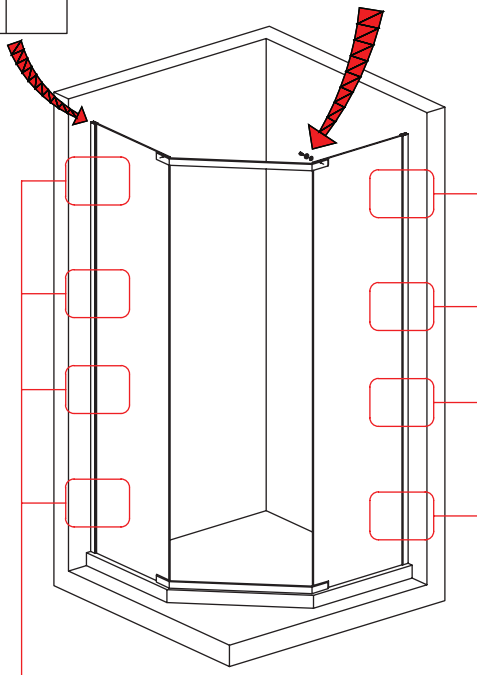
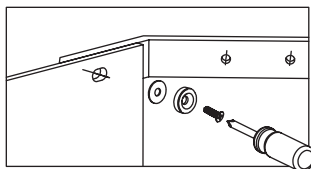
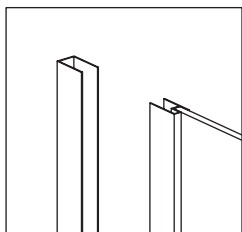

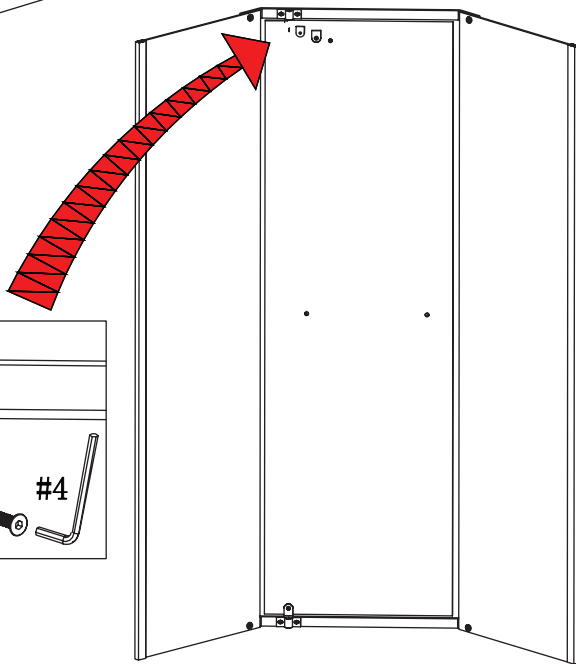
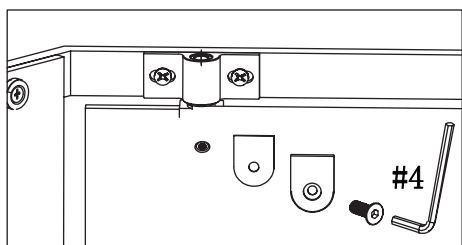
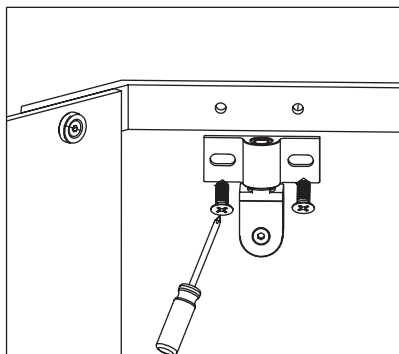
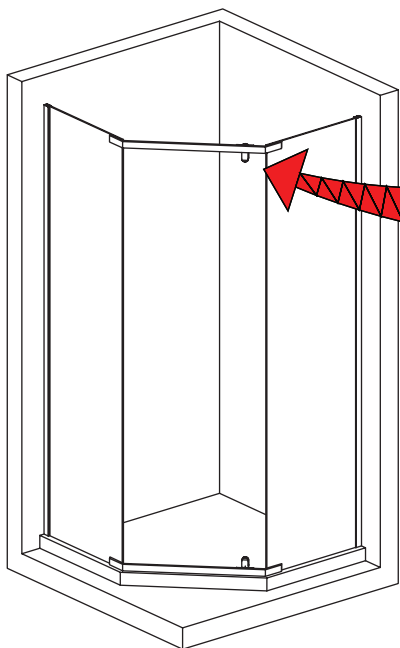

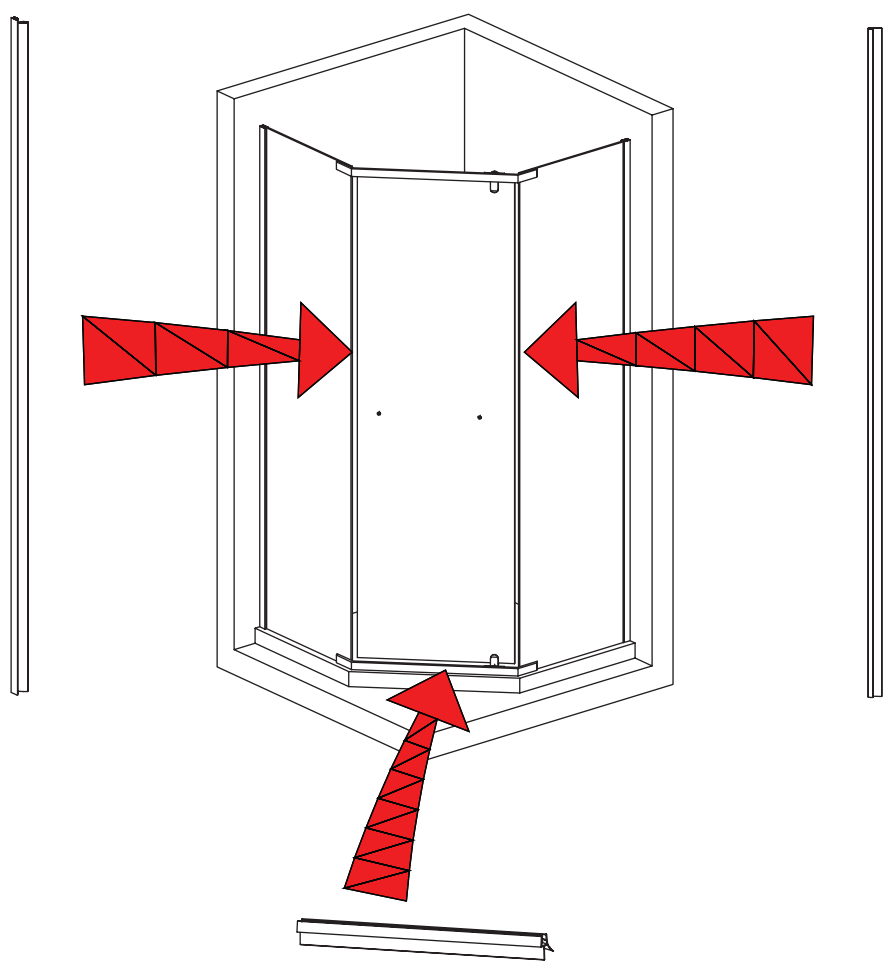
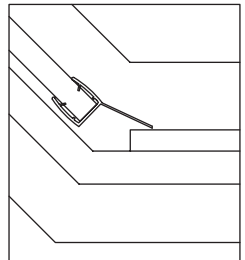
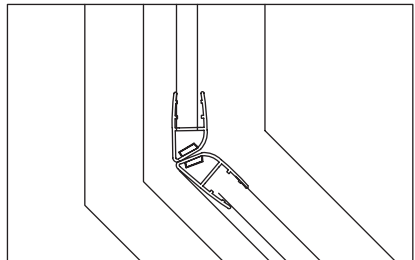

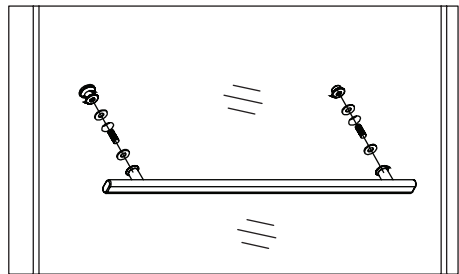
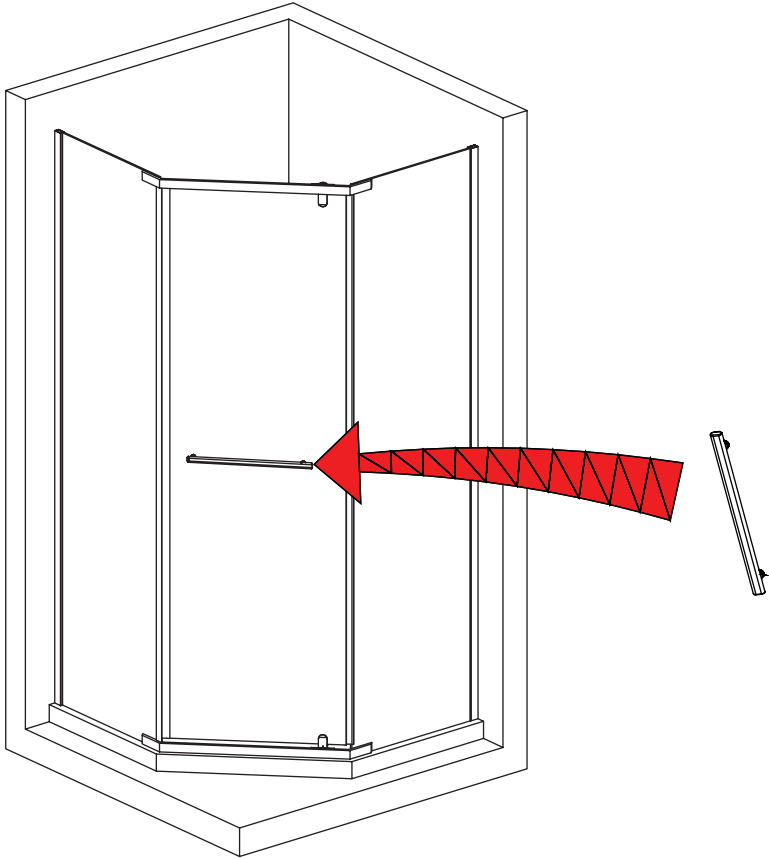

---

## ПРИМІТКА ПО УСТАНОВЦІ І ВИКОРИСТАННЮ

---

1. Переконайтеся, що піддон не рухається коли встановлюєте двері та стінки.
2. Регулярно чистіть напрямні рейки.

---

## ЧИСТКА І ОБСЛУГОВУВАННЯ

---

1. Після кожного використання рекомендується споліскувати виріб чистою водою з душу, а потім витерти насухо.
2. Використовуйте звичайний миючий засіб і м'яку ганчірку, щоб помити виріб замість миючого засобу, який містить ацетон та аміак.
3. Якщо ви виявили подряпину на поверхні, використовуйте водостійкий папір для шліфування 1500 або 2000 для зачистки проблемної зони. Потім нанесіть на подряпину зубну пасту і відполіруйте м'якою ганчіркою. Алюмінієві частини не потребують постійного догляду.
4. Не використовуйте миючі засоби, що містять агресивні речовини або хімічні розчини при чищенні поверхонь душової kabіни. Не використовуйте гранульовані речовини і гострі предмети, щоб чистити виріб.
5. При тривалій перерві у використанні виробу періодично (раз на тиждень) заливайте невелику кількість води в зливний отвір, щоб уникнути неприємних запахів.

---

## ПРИМІТКА ПО ПЕРЕМІЩЕННЮ І ЗБЕРІГАННЮ

---

1. При зберіганні виробу тримайте його вертикально і не кладіть предмети на нього. Не кладіть виріб поруч з органічними розчинниками, такими як мурашина кислота, формальдегід, і т.д.
2. При переміщенні виробу поводьтеся з ним обережно та уникайте зіткнень, ударів і т.д.
3. Якщо душова kabіна не використовується тривалий час, зберігайте її в сухому і вентилярованому приміщенні.

---

## ГАРАНТІЙНИЙ ТАЛОН

---

**ТМ LIDZ надає кінцевому споживачеві гарантію на виріб 2 роки з дати покупки, зазначеної в гарантійному талоні.**

З метою реалізації гарантійних зобов'язань кінцевий споживач може звернутися безпосередньо до Продавця виробу, який приймає претензії кінцевого споживача протягом гарантійного терміну. З метою реалізації гарантійних вимог кінцевий споживач повинен письмово проінформувати відповідного Продавця про настання гарантійного випадку з зазначенням дефекту і відомостей, що забезпечують можливість перевірки дефекту.

Справжній талон дійсний при заповненні всіх полів форми і наявності штампа торгового підприємства.

Підприємство-виробник залишає за собою право вносити зміни в конструкцію виробу, що не роблять впливу на технічні характеристики виробу в цілому. Виробник не бере на себе витрати за переміщення товару або відповідальної особи для гарантійного ремонту. Категорично забороняється використовувати миючі засоби, що містять абразивні компоненти.

1. Ця гарантія не поширюється на дефекти, що виникли в результаті:
  - а) хімічного, механічного або іншого впливу (попадання сторонніх предметів всередину виробу, нещасних випадків, умисних або необережних дій споживача або третіх осіб, непередбачених обставин, таких як явища природи та стихійні лиха, пожежа, домашні або дикі тварини, та ін.);
  - б) неправильної установки та експлуатації виробу не за прямим призначенням або з порушенням вимог безпеки, недбалого догляду;
  - в) ремонту виробу, якщо він проведений не уповноваженими особами;
  - г) внесення конструктивних змін у виріб без узгодження з виробником, а також додавання деталей, не передбачених експлуатаційною документацією.

Ця гарантія дійсна при наданні незаперечних доказів (гарантійного талона і товарного чека), що підтверджують, що гарантійний термін не закінчився.

Ця гарантія дійсна тільки для виробів, які використовуються для особистих побутових потреб, і не поширюється на вироби, які використовуються для комерційних, промислових або професійних потреб. Виробник знімає з себе відповідальність за можливу шкоду, прямо або побічно нанесену виробом людям, домашнім тваринам, майну в разі, якщо це сталося в результаті недотримання правил і умов експлуатації, встановлення виробу, а також умисних або необережних дій споживача або третіх осіб.

При дотриманні умов експлуатації ми надаємо гарантію на:

- Піддон, профіль - 2 роки
- Ущільнювачі, фурнітуру і сифон - 1 рік.

Доставку виробу необхідно проводити в заводській упаковці. Після транспортування в холодних умовах необхідно дати виробу прогрітися до кімнатної температури. При покупці душової kabіни вимагайте від торгової організації огляду на відсутність механічних пошкоджень. За механічних пошкоджень, виявлених після покупки, претензії не приймаються.

## ГАРАНТІЙНИЙ ТАЛОН

№ \_\_\_\_\_

від « \_\_\_\_ » \_\_\_\_\_ 20 \_\_\_\_\_

Найменування виробу \_\_\_\_\_

Модель \_\_\_\_\_

Продавець \_\_\_\_\_

Адреса / телефон \_\_\_\_\_

Дата продажу « \_\_\_\_ » \_\_\_\_\_ 20 \_\_\_\_\_

*З гарантійними зобов'язаннями ознайомлений(а)  
Комплектність поставки душової kabіни перевірів(ла)  
Товар видимих механічних пошкоджень не має*

Продавець \_\_\_\_\_ / \_\_\_\_\_

Покупець \_\_\_\_\_ / \_\_\_\_\_



