

**TAKE it EASYYY
TAAAKE it LIDZ!**

ДУШОВА КАБІНА

**ГАРАНТІЙНИЙ ТАЛОН
ТА ІНСТРУКЦІЯ З ЕКСПЛУАТАЦІЇ**

Lidz!

Шановний споживач!
Дякуємо за Ваш вибір
продукції торгової марки LIDZ.
Ми гарантуємо бездоганне
функціонування даного виробу
при дотриманні правил його
експлуатації.

Будь ласка, уважно прочитайте інструкцію це
забезпечить Вам легкий монтаж виробу
і продовжить термін його служби.
Після завершення установки виробу кваліфіко-
ваним фахівцем, необхідно передати цей посіб-
ник з експлуатації споживачеві.



ВАЖЛИВО!

Виробник залишає за собою право змінювати технічні параметри та зовнішні характеристики виробу, зазначені в цій інструкції, якщо ці зміни не впливають на функціональність.

З усіх питань, пов'язаних з якістю продукції, технічним обслуговуванням та сервісною підтримкою звертайтеся до єдиної служби технічної та інформаційної підтримки: **0-800-210-247** (безкоштовно).





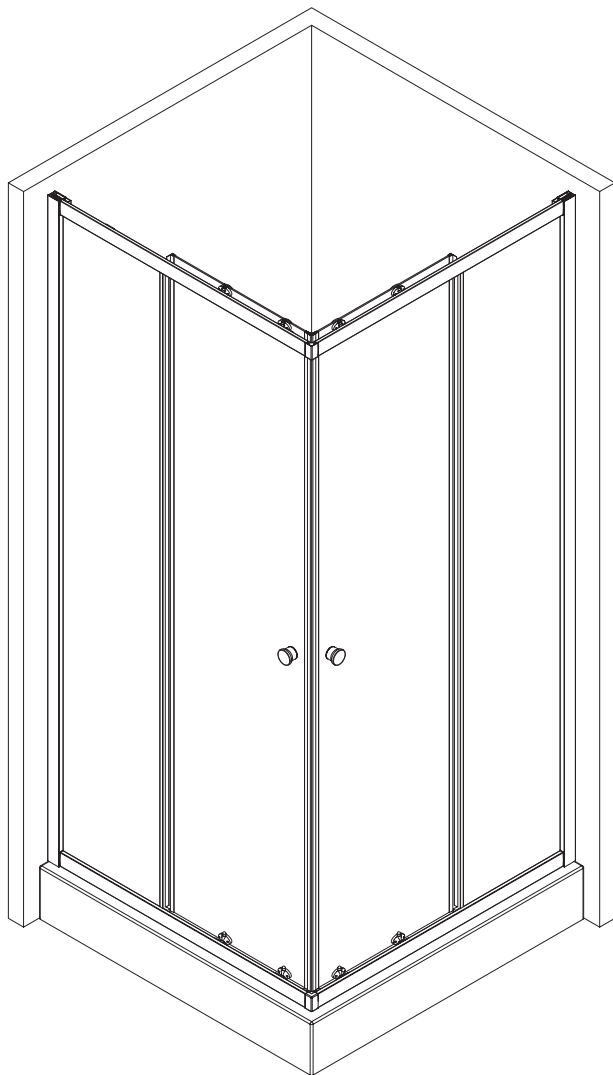

















LIDZ ДУШОВА КАБІНА WAWEL

Інструкція зі встановлення та експлуатації

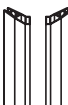

*** ПРИМІТКА:** Ілюстрація може відрізнятися від замовленого продукту, проте у всіх випадках збірка ідентична

УМОВНА НУМЕРАЦІЯ

1  =2	2  =8	3  ST 4x30 =8	4  =2	5  =2
6  =2	7  ST 4x12 =8	8  ST 4x12 =8	9  =2	10  =4
11  =8	12  =2	13  ST 4x10 =4	14  =2	15  =4
16  =4	17  =1	18  =2	19  ST 4x12 =8	20  =2
21  ST 4x25 =8	22  ST 4x12 =4			

НЕОБХІДНІ ІНСТРУМЕНТИ

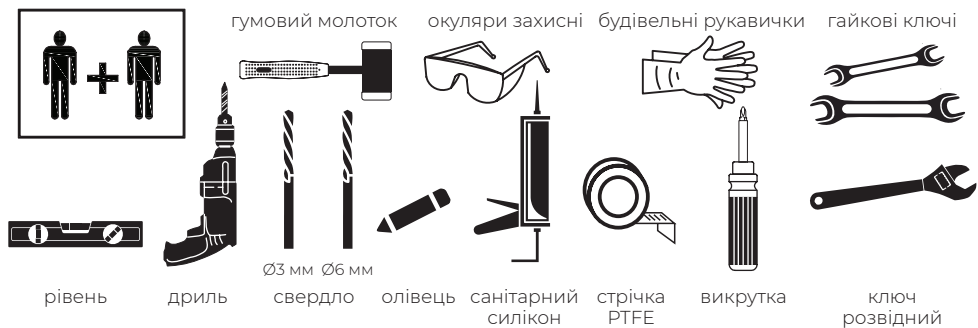

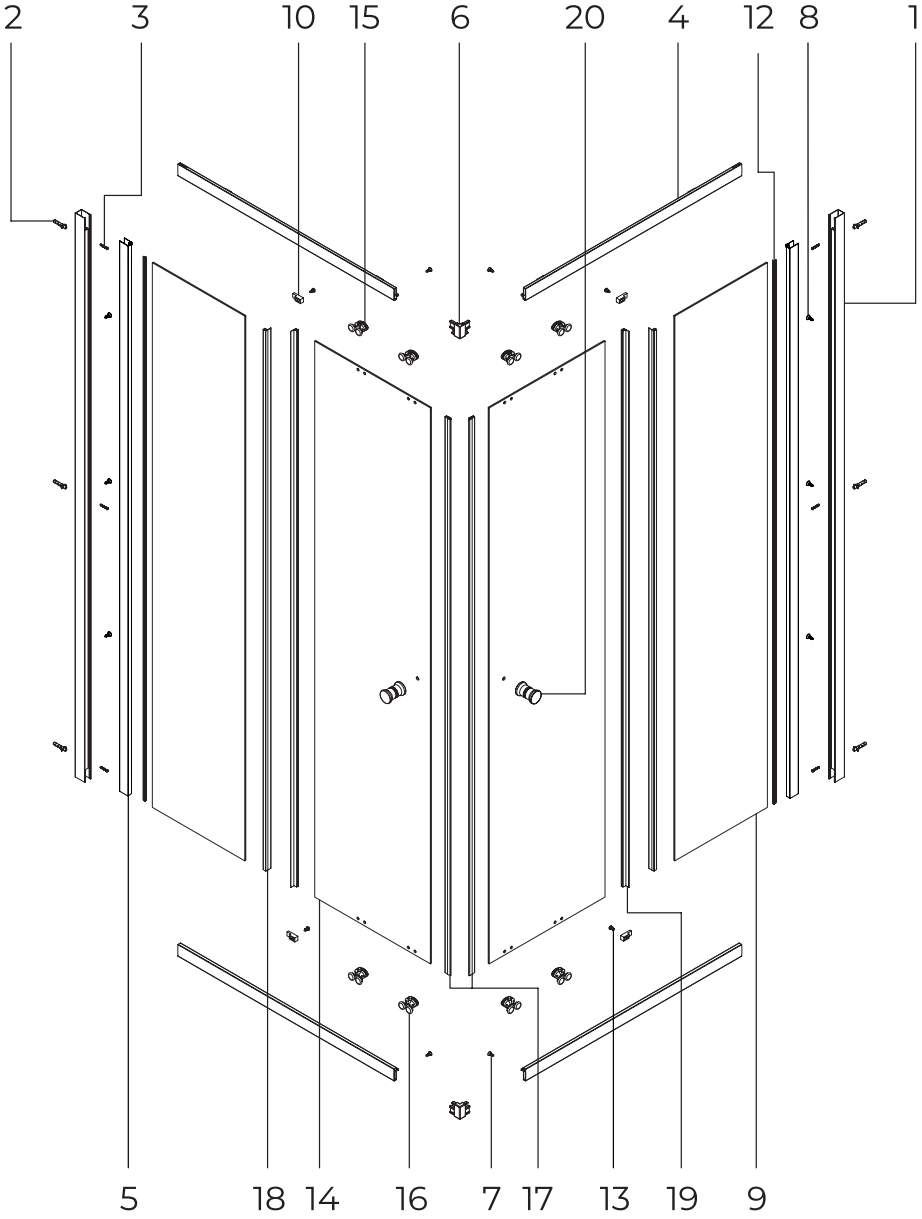

ЕТАПИ УСТАНОВКИ

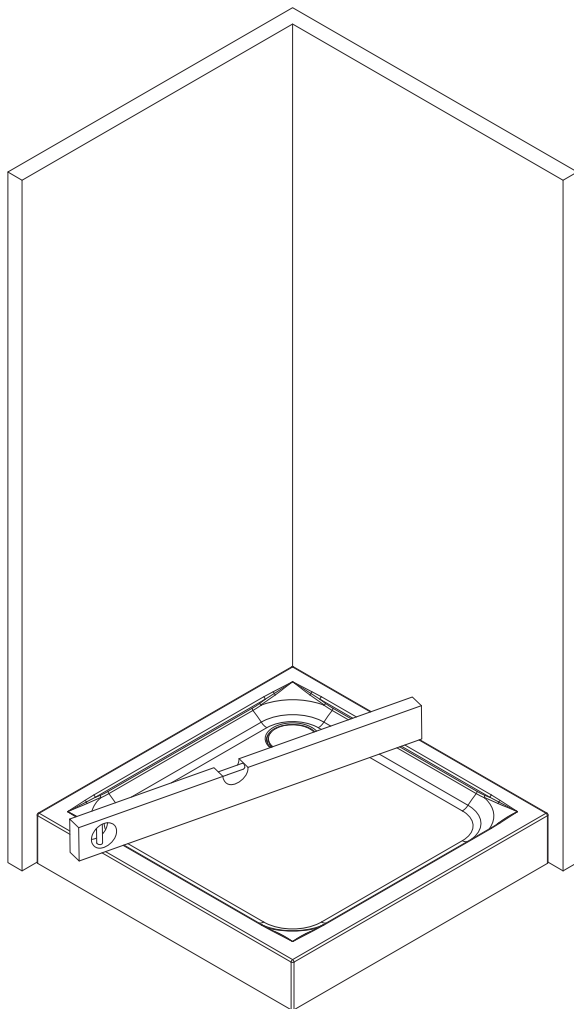
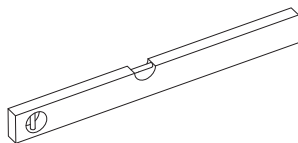

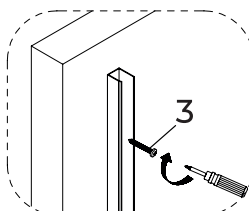
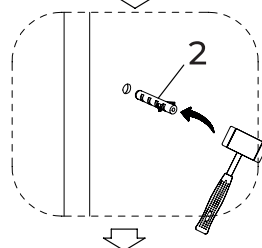
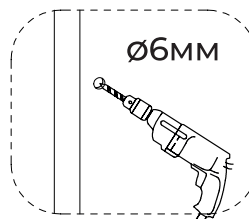
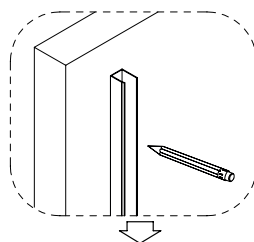
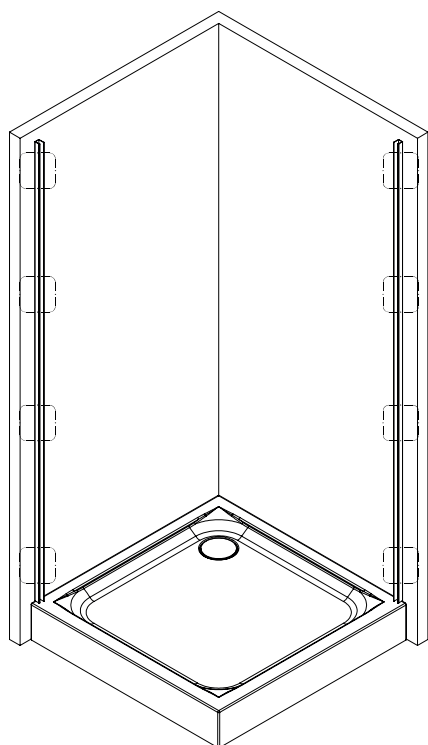
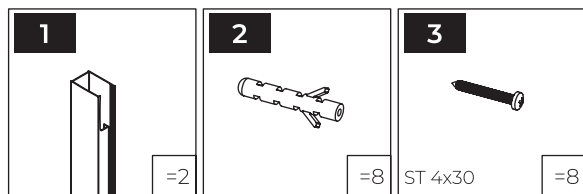
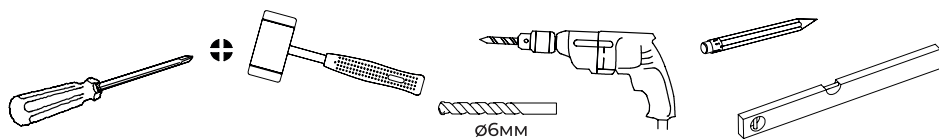

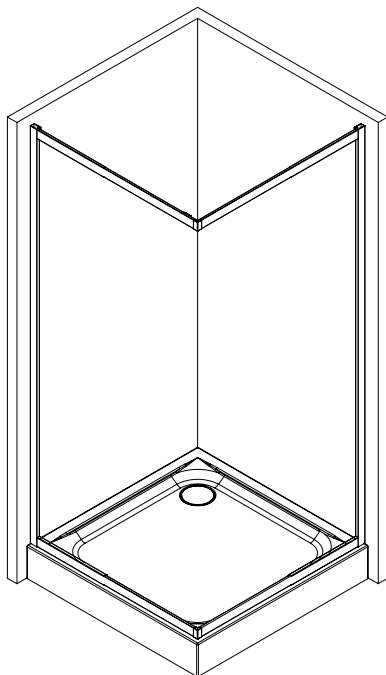
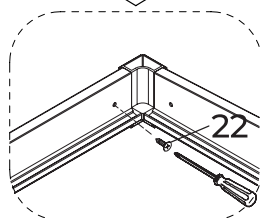
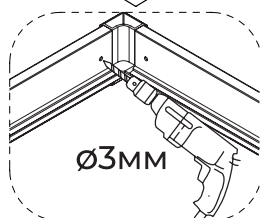
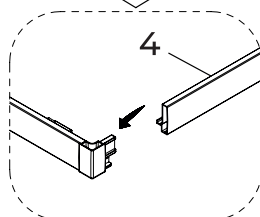
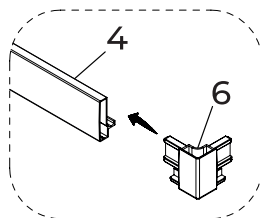
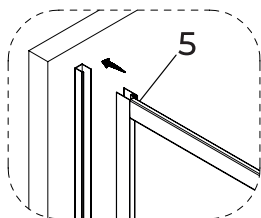
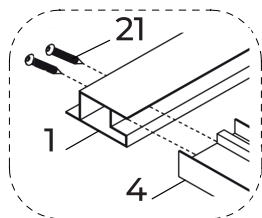
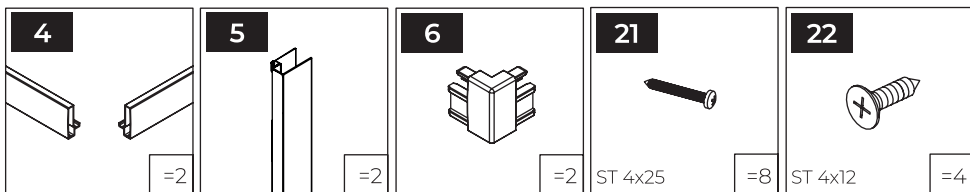

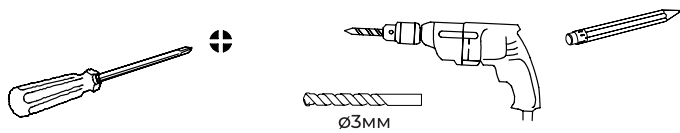

8



ST 4x12

=8

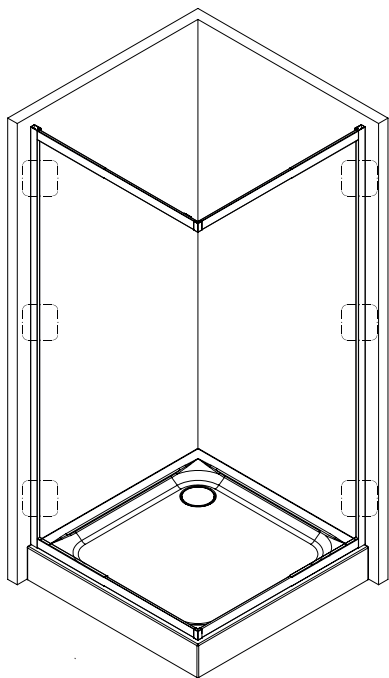
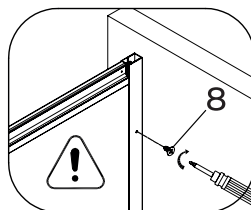
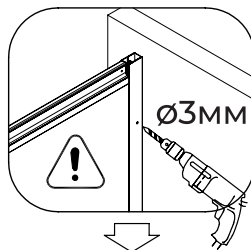
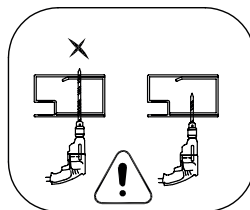

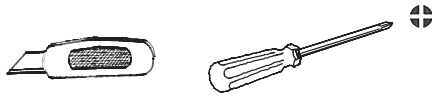

7



ST 4x12 =8

9



=2

11



=8

12



=2

13



ST 4x10 =4

18



=2

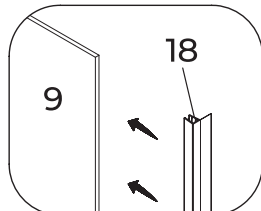
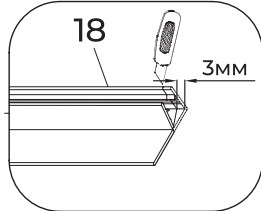
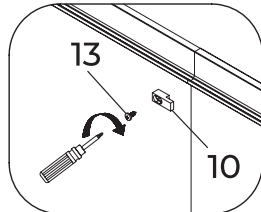
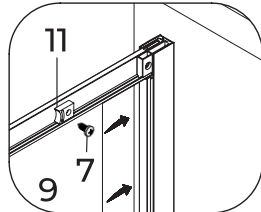
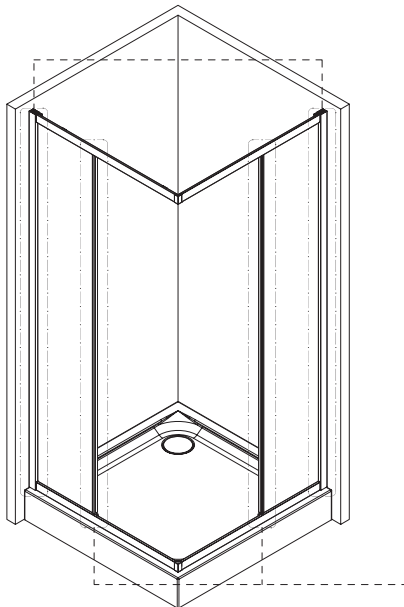

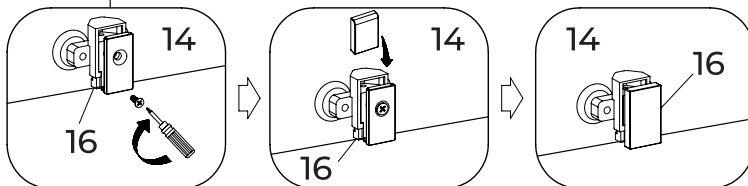
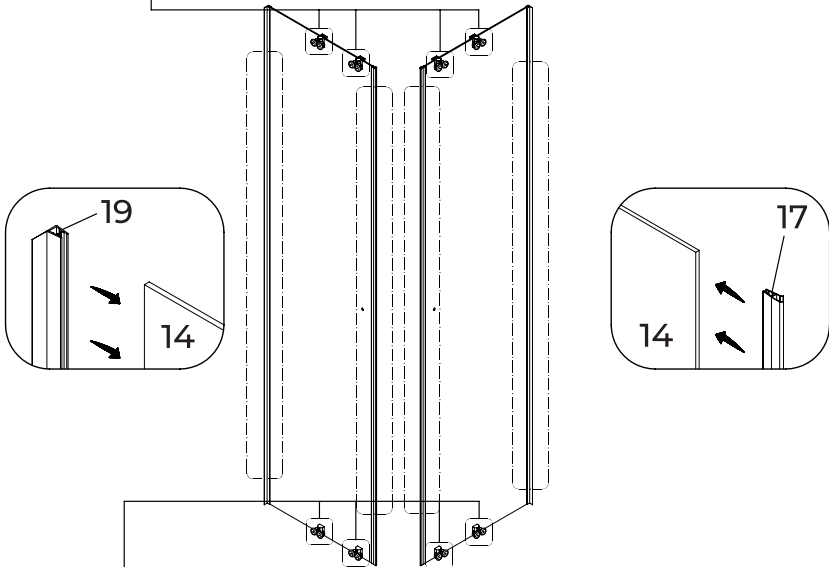
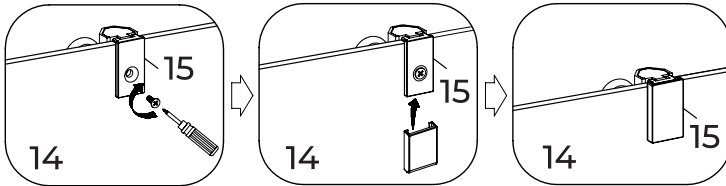
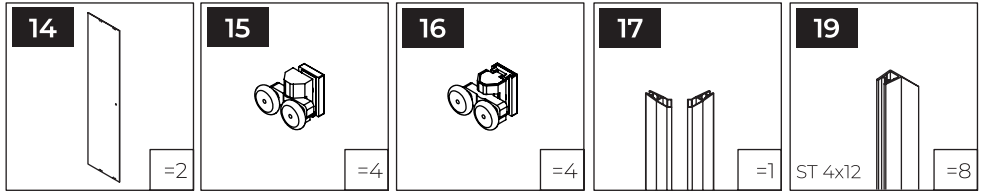
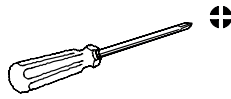

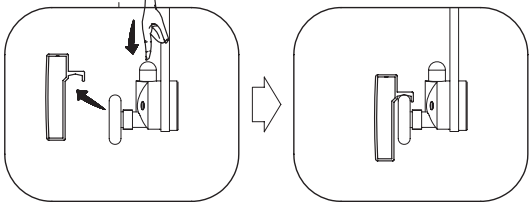
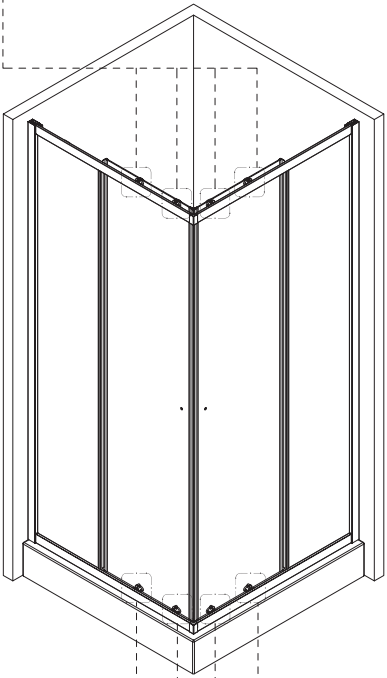
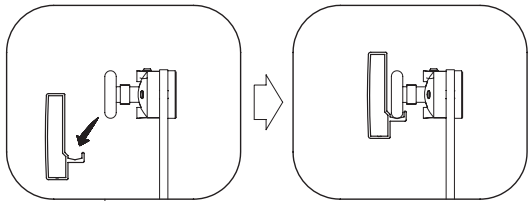

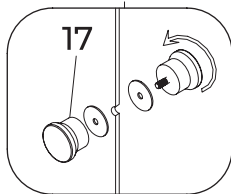
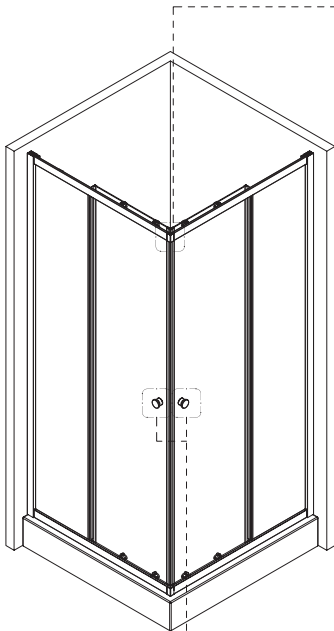
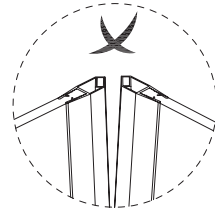
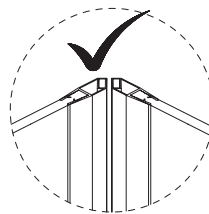
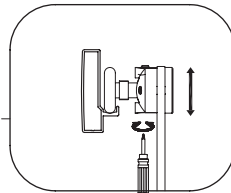
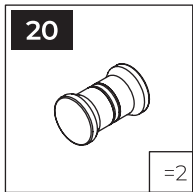
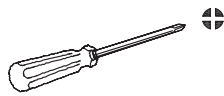

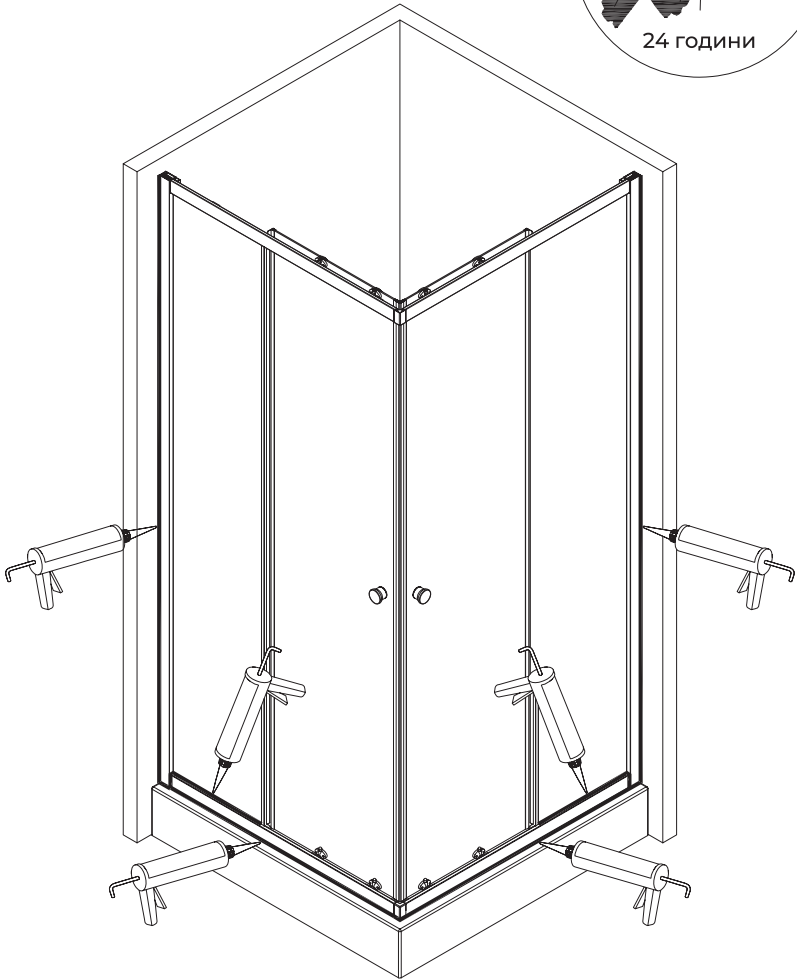
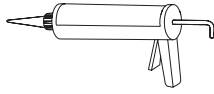

ДУШОВИЙ ПІДДОН

Приміщення, в якому буде встановлено піддон для душу, повинні відповідати наступним умовам:

- мати прилив і відтік води відповідно до технічних умов
- добре вирівняна підлога
- вентиляція, що відповідає технічним вимогам.

Обслуговування сифона полягає в регулярному промиванні хімічними засобами для очищення сифонів.

ЧИСТКА І ОБСЛУГОВУВАННЯ

- Скляні поверхні чистяться водою і відповідними миючими засобами для скла. Обробку скла можна робити частіше при низькій якості води.
- Металеві та пластикові елементи підлягають очистці не абразивними очисними засобами і м'якою тканиною без використання засобів, що містять органічні розчинники.
- Щоб запобігти виникненню ржавого нальоту не допускайте протікання змшувача.
- Не можна використовувати абразивні пасти, розчинники, ацетон, засоби для миття та дезинфікуючі засоби з вмістом хлору і т.д.

СЕРТИФІКАЦІЯ

Вироби зі скла ТМ Lidz виробляються у відповідності до європейського стандарту якості EN 14428:2015. Цей стандарт допомагає визначити спосіб герметичності та якість гартування скла. При виробництві використовуються технології, відповідаючі всім Європейським стандартам, мають мінімальний викид в атмосферу та не наносять шкоди навколишньому середовищу. На території України дані види товарів сертифікації не підлягають.

ЕКСПЛУАТАЦІЯ ПАКУВАЛЬНОГО МАТЕРІАЛУ



Використовуйте елементи упаковки, наприклад, картон або поліетиленову плівку самі або передайте для подальшого використання чи в якості вторинної сировини для переробки. Невикористані елементи упаковки або виробу, після закінчення його терміну служби, необхідно утилізувати безпечним способом відповідно до чинного закону «Про відходи». Після закінчення терміну служби виробу запропонуйте придатні до вторинного використання елементи (наприклад, метали) для подальшого використання або вторинної переробки відповідно до місцевих умов.

УМОВИ ГАРАНТІЇ

З метою реалізації гарантійних зобов'язань кінцевий споживач може звернутися безпосередньо до Продавця виробу, який приймає претензії кінцевого споживача протягом гарантійного терміну. З метою реалізації гарантійних вимог кінцевий споживач повинен письмово проінформувати відповідного Продавця про настання гарантійного випадку з зазначенням дефекту і відомостей, що забезпечують можливість перевірки дефекту.

Справжній талон дійсний при заповненні всіх полів форми і наявності штампа торгового підприємства.

Підприємство-виробник залишає за собою право вносити зміни в конструкцію виробу, що не роблять впливу на технічні характеристики виробу в цілому.

Виробник не бере на себе витрати за переміщення товару або відповідальної особи для гарантійного ремонту. Категорично забороняється використовувати миючі засоби, що містять абразивні компоненти.

ГАРАНТІЯ НЕ ПОШИРЮЄТЬСЯ НА ДЕФЕКТИ, ЩО ВИНИКЛИ

1. В результаті:

- Хімічного, механічного або іншого впливу (попадання сторонніх предметів всередину виробу, дії непереборних сил, нещасних випадків, умисних або необережних дій споживача або третіх осіб та ін.);
- Неправильної установки і експлуатації виробу, експлуатації виробу не за прямим призначенням або з порушенням вимог безпеки, недбалого догляду;
- Ремонту виробу, якщо він проведений не уповноваженими особами;
- Недотримання інструкції щодо встановлення, експлуатації та догляду, в тому числі дефекти поверхні виробу, що виникли внаслідок дії хімічних, абразивних або інших речовин, не передбачених в інструкції по догляду за даним виробом.

2. При внесенні конструктивних змін у виробі без узгодження з виробником, а також установки деталей, не передбачених експлуатаційною документацією.

3. Внаслідок невдалого транспортування, недбалого поводження або поганим доглядом та неправильним використанням (зовнішні та внутрішні забруднення, утворення вапнякових відкладень, зміна кольору силіконових ущільнювачів під впливом УФ-випромінювання, подряпини, тріщини, вм'ятини та інші механічні ушкодження).



ВАЖЛИВО!

Не викидати заводську упаковку до остаточного монтажу виробу. Претензії по комплектноності приймаються виключно за наявності упаковки!

* **ПРИМІТКА:** Не забудьте поставити печатку торгуючої організації

Ця гарантія дійсна при наданні незаперечних доказів (гарантійного талона і товарного чека), що підтверджують, що гарантійний термін не закінчився. Ця гарантія дійсна тільки для виробів, які використовуються для особистих побутових потреб, і не поширюється на вироби, які використовуються для комерційних, промислових або професійних потреб. Виробник знімає з себе відповідальність за можливу шкоду, прямо або побічно нанесену виробом людям, домашнім тваринам, майну в разі, якщо це сталося в результаті недотримання правил і умов експлуатації, встановлення виробу, умисних або необережних дій споживача або третіх осіб.

Шановний споживач!

Гарантія діє з дня продажу виробу за наявності документа, що підтверджує оплату, в якому вказаний товар і дата продажу, і за умови дотримання гарантійних умов, що вказані в цьому сертифікаті.

ТЕРМІН ДІЇ ГАРАНТІЇ НА ВИРІБ – 2 РОКИ*

Гарантія 24 місяці поширюється на наступні компоненти:

- душовий піддон (акрилове покриття, ніжки та рама),
- скляні частини (стілки, двері, полиця),
- рама (покриття алюмінієвих частин).

Гарантія 12 місяців поширюється на наступні компоненти:

- петлі (за умови правильного монтажу),
- ролики (за умови правильного регулювання),
- ручки (якість покриття),
- ущільнювачі (тільки на предмет прихованих дефектів матеріалу).

*При дотриманні умов експлуатації

Доставку виробу необхідно проводити в заводській упаковці. Після транспортування в холодних умовах необхідно дати виробу прогрітися до кімнатної температури. При покупці вимагайте від торгової організації огляду на відсутність механічних пошкоджень. За механічних пошкоджень, виявлених після покупки, претензії не приймаються.

ГАРАНТІЙНИЙ ТАЛОН

Найменування виробу	
Дата продажу	
Місце продажу (назва торгової точки, адреса, телефон)	
Загальна вартість	
Прізвище і підпис продавця	

З гарантійними зобов'язаннями ознайомлений(а)
Комплектність поставки душової kabіни перевірів(ла)
Товар видимих механічних пошкоджень не має

_____ Підпис покупця

Lidz!
LIDZ.UA

Є ПИТАННЯ? НЕ БАРИСЬ!

TAKE IT EASYYY
НАБЕРІТЬ 0 800 212 008